



UNAE
Unione Nazionale
degli Albi di Qualificazione
degli Installatori Elettrici

Ditta iscritta all'Albo aderente all'UNAE

OSSOLA IMPIANTI



Sistema Certificato
UNI EN ISO 9001:2008
Certificazione n° 4547
Campo applicativo: EA28

Istituto dell'Albo
delle Imprese Installatrici
Qualificate nella Esecuzione
degli Impianti Elettrici
Piemonte e Valle D'Aosta

IRPAIES
Via della Cittadella, 16
10122 Torino
Tel. (011) 537631

DICHIARAZIONE DI CONFORMITA' DELL'IMPIANTO ALLA REGOLA D'ARTE

Allegato I di cui all'Art. 7 del D.M. 22 Gennaio 2008 n. 37

N° 882

Il sottoscritto **OSSOLA Alberto Enrico**, Titolare e Legale Rappresentante dell'Impresa **OSSOLA Impianti S.r.L.** (Società a Responsabilità Limitata), operante nel settore **IMPIANTI ELETTRICI**, con sede in **Via Nicola Sardi n° 13, Comune di 14030 ROCCHETTA TANARO** (Provincia di ASTI), Telefono **0141/644034**, Fax **0141/644035**, Codice Fiscale e Partita IVA **01354800052**,
 iscritta nel registro delle Imprese (D.P.R. 07/12/1995, n° 581) della camera C.C.I.A.A. di Asti n° **108750**,
 iscritta all'Albo Provinciale delle Imprese Artigiane (Legge 08/08/1985 n° 443) di Asti n° **29227**,
 esecutrice dell'impianto: **Contratto T8175**

Installazione di n. 1 postazione fissa omologata per il controllo automatico del passaggio con il semaforo rosso
 inteso come: nuovo impianto; trasformazione; ampliamento; manutenzione straordinaria; altro;

commissionato da **Project Automation S.p.A., Viale Elvezia n° 42 – 20900 Monza MB**, installato nei locali siti nel comune di **20015 Parabiago** (Provincia di **Milano**), sito in **SS33 - C.so Sempione intersezione Via Mameli, direzione Rho/Nerviano** di proprietà di **Comune di Parabiago, Piazza della Vittoria – 20015 Parabiago (MI)** in edificio adibito ad uso: industriale, civile, commercio, altri usi: **Controllo automatico del passaggio con il semaforo rosso.**

D I C H I A R A

sotto la propria personale responsabilità, che l'impianto è stato realizzato in modo conforme alla regola dell'arte, secondo quanto previsto dall'art. 6, tenuto conto delle condizioni di esercizio e degli usi a cui è destinato l'edificio, avendo in particolare:

rispettato il progetto redatto ai sensi dell'art. 5 da (2): **Project Automation S.p.A., Viale Elvezia n° 42 – 20900 Monza MB**;
 seguito la normativa tecnica applicabile all'impiego (3):

- Legge n° 186 del 1° Marzo 1968 "Rispondenza degli impianti alla regola dell'arte";
- Norma CEI 11-4 "Esecuzione delle linee elettriche aeree esterne";
- Norma CEI 11-8 "Impianti di produzione, trasmissione e distribuzione di energia elettrica – Impianti di terra";
- Norma CEI 11-17 "Impianti di produzione, trasmissione e distribuzione di energia elettrica – Linee in cavo";
- Norma CEI 64-8 "Impianti elettrici utilizzatori con tensione nominale non superiore a 1.000 V in corrente alternata e a 1.500 V in corrente continua".

installato componenti e materiali adatti al luogo di installazione (artt. 5 e 6);

controllato l'impianto ai fini della sicurezza e della funzionalità con esito positivo, avendo eseguito le verifiche richieste dalle norme e dalle disposizioni di legge.

Allegati obbligatori:

progetto ai sensi degli articoli 5 e 7 (4); **Progetto T8175-0001-AA-Rev0 Project Automation S.p.A.**

relazione con tipologie dei materiali utilizzati (5);

schema di impianto realizzato (6);

riferimento a dichiarazioni di conformità precedenti o parziali, già esistenti (7);

copia del certificato di riconoscimento dei requisiti tecnico-professionali;

attestazione di conformità per impianto realizzato con materiali o sistemi non normalizzati (8);

allegato dichiarazione tipologie dei materiali utilizzati.

COMUNE DI PARABIAGO
 Prot. 20170017384 Data 07-06-2017
 ARRIVO Titolario 6 . 3 . 0
 Cod. Id. : c_g324



Allegati facoltativi (9):

D E C L I N A

ogni responsabilità per sinistri a persone o a cose derivanti da manomissione dell'impianto da parte di terzi ovvero da carenze di manutenzione o riparazione.

Data: 20 Aprile 2017

Il dichiarante

OSSOLA Alberto Enrico

Il responsabile tecnico

OSSOLA Alberto Enrico

OSSOLA IMPIANTI S.R.L.

Via Nicola Sardi, 13
 14030/ROCCHETTA TANARO (AT)
 Tel. 0141 644034 Fax 0141 644035
 P.IVA e Iscriz. Reg. Imprese Asti n.
 01354800052

AVVERTENZE PER IL COMMITTENTE: responsabilità del committente o del proprietario, art. 8 (10).

Pagina 1 di 1

Allegato Dichiarazione di conformità nr. 882/2017

TIPOLOGIE DEI MATERIALI

Si dichiara che i materiali installati sono costruiti a regola d'arte in riferimento alla legge n.186 del 1° marzo 1968 e conformi a quanto previsto dagli artt. 5 e 6 del Decreto del Ministero dello sviluppo economico n.37 del 22 gennaio 2008:

In particolare sono dotati di :

- Marcatura CE
- Marchio IMQ (o altri marchi UE)
- Altra documentazione

Vengono qui di seguito elencati i componenti elettrici installati nell'impianto e non dotati delle indicazioni di cui sopra che sono comunque conformi a quanto previsto dagli artt. 5 e 6 del Decreto del Ministero dello sviluppo economico n.37 del 22 gennaio 2008:

- L'impianto è compatibile con gli impianti preesistenti.
- I componenti elettrici sono idonei rispetto all'ambiente di installazione.
- Eventuali informazioni sul numero e caratteristiche degli apparecchi utilizzatori, essendo considerati rilevanti ai fini del buon funzionamento dell'impianto:

Rocchetta Tanaro (AT) – 20/04/2017

OSSOLA IMPIANTI S.R.L.
Via Nicola Sardi, 13
14030 ROCCHETTA TANARO (AT)
Tel. 0141 644034 Fax 0141 644035
P.IVA e Iscriz. Reg. Imprese Asti n.
01354800052

OSSOLA IMPIANTI S.r.L. - Impianti Elettrici -

Allegato alla Dichiarazione di Conformità n° 882 del 20 Aprile 2017

DICHIARAZIONE RELATIVA AI VALORI DELLA RESISTENZA DELL'IMPIANTO DI TERRA E DELLE CORRENTI DI INTERVENTO ENTRO 5 SECONDI RELATIVAMENTE ALLE LINEE DI ALIMENTAZIONE ALLESTITE AL SERVIZIO DEGLI ARMADI APPARATI UTILIZZATI PER LA REALIZZAZIONE DEL SISTEMA DI CONTROLLO AUTOMATICO DEL PASSAGGIO CON IL SEMAFORO ROSSO PRESSO IL COMUNE DI PARABIAGO (MI)

| Progressivo | Varco PARVC | Data di ultimazione dei lavori di installazione | Sistema di distribuzione | Potenza installata | Organo di protezione e manovra a bordo armadio apparecchiature e quindi nel punto di arrivo della linea di alimentazione | Valore massimo rilevato della resistenza dell'impianto di terra all'armadio apparecchiature (Ohm) | Condizione $R \times I = < \text{di } 50 \text{ Volt}$ dove R è il valore della resistenza dell'impianto di terra a servizio dell'armadio apparecchiature (Ohm) ed I è la corrente di intervento entro 5 secondi della protezione differenziale con valori più sfavorevoli (Ampère) |
|-------------|--|---|------------------------------|--------------------|--|---|---|
| 1 | SS33 - C.so Sempione intersezione Via Mameli, direzione Rho/Nerviano | 20-apr-17 | TT monofase + neutro 230V | < di 3kW | MTDF 2P - 16A - 6kA - curva "C" - Idiff. 0,3A - RESTART | 4 | 0,12 |

Legenda: MTDF = Interruttore automatico magnetotermico differenziale.

L'importantissima condizione $R \times I = < \text{di } 50 \text{ Volt}$ è soddisfatta in tutti i diciannove varchi elettronici.

Data della verifica: 20 Aprile 2017

OSSOLA Alberto Enrico

Via Nicolò sardi, #3

14030 ROCCHIETTA TANARO (AT)

Cognome..... OSSOLA.....
 Nome..... ALBERTO ENRICO.....
 nato il..... 20/05/1983.....
 (atto n..... 460..... P..... S..... A.....)
 a..... ASTI.....
 Cittadinanza..... ITALIANA.....
 Residenza..... REFRANCORE.....
 Via..... VIA ASTI n. 32.....
 Stato civile.....
 Professione..... IMPRENDITORE.....
 CONNOTATI E CONTRASSEGNI SALIENTI
 Statura..... cm. 178.....
 Capelli..... BIONDI.....
 Occhi..... VERDI.....
 Segni particolari.....
 N. N.



Firma del titolare *Alberto Ossola*
 REFRANCORE li 02/01/2013
 Il SINDACO *[Signature]*

Impronta del dito

| |
|-----------------------|
| COMUNE DI |
| Dritti Carta Identità |
| € 5,16 |
| Dritti Segreteria |
| € 0,26 |
| € 5,42 |





Camera di Commercio
Asti

Prot.:CEW/6/2017/CAT0207

5/1/2017

CAMERA DI COMMERCIO INDUSTRIA ARTIGIANATO E AGRICOLTURA DI ASTI
- UFFICIO REGISTRO DELLE IMPRESE -

CERTIFICATO DI ISCRIZIONE NELLA SEZIONE ORDINARIA

DATI IDENTIFICATIVI DELL'IMPRESA

Codice fiscale e numero d'iscrizione: 01354800052
del Registro delle Imprese di ASTI
data di iscrizione: 03/12/2004

Iscritta nella sezione ORDINARIA il 03/12/2004
Annotata con la qualifica di IMPRESA ARTIGIANA (sezione speciale) il 06/12/2004
con il numero Albo Artigiani: AT-29227

Iscritta con numero Repertorio Economico Amministrativo AT-108750

Denominazione: OSSOLA IMPIANTI S.R.L.

Sigla della denominazione: OSSOLA S.R.L.

Forma giuridica: SOCIETA' A RESPONSABILITA' LIMITATA CON UNICO SOCIO

Sede:
ROCCHETTA TANARO (AT) VIA NICOLA SARDI, 13 CAP 14030

indirizzo pubblico di posta elettronica certificata: OSSOLASRL@PEC.IT

Costituita con atto del 24/11/2004

Durata della società:
data termine: 31/12/2050
con proroga tacita ogni 5 anni

Oggetto Sociale:

LA SOCIETA' HA PER OGGETTO LE SEGUENTI ATTIVITA': - MANUTENZIONE, PUBBLICA ILLUMINAZIONE E NOLEGGIO AUTOSCALA, DECORATORE, COSTRUZIONE E RIPARAZIONE LINEE ELETTRICHE A MEDIA E BASSA TENSIONE SIA AEREE CHE SOTTERRANEE, POSA IN OPERA CAVI E PALI LUCI CON RIPRISTINO MANTI STRADALI, COSTRUZIONE DI QUADRI ELETTRICI, ASSEMBLAGGIO DI FARI STRADALI, INSTALLAZIONE DI IMPIANTI ELETTRICI INDUSTRIALI, CIVILI E PUBBLICI, INSTALLAZIONE, MANUTENZIONE E RIPARAZIONE DI IMPIANTI RADIOTELEVISIVI ED ELETTRONICI IN GENERE, LE ANTENNE E GLI IMPIANTI DI PROTEZIONE DA SCARICHE ATMOSFERICHE ED IN SPECIE TUTTI GLI IMPIANTI RELATIVI ALLE ATTIVITA' DI CUI ALLE LETTERE A-B DELLA LEGGE 05/03/1990 N.46; - COSTRUZIONE, RIPARAZIONE, MANUTENZIONE, RECUPERO AMBIENTALE DI FABBRICATI, OPERE EDILI IN GENERE, IMPIANTI A GAS, IDRAULICI, TERMICI ED ELETTRICI; FABBRICAZIONE, INSTALLAZIONE E MANUTENZIONE DI PARETI MOBILI E SERRAMENTI IN ALLUMINIO, IVI COMPRESO IL RECUPERO E LA SOSTITUZIONE DI ETERNIT E DI OGNI ALTRO PRODOTTO O MATERIALE NOCIVO ALLA PERSONA O ALL'AMBIENTE, COMMERCIO AL DETTAGLIO ED ALL'INGROSSO DI PRODOTTI PER L'EDILIZIA E PER IMPIANTI IDRAULICI, ELETTRICI ED IDROTERMICI; - VENDITA MATERIALE ELETTRICO, ELETTRONICO E PER LA TELEFONIA SIA AL DETTAGLIO CHE ALL'INGROSSO; - ATTIVITA' DI PROGETTAZIONE, INSTALLAZIONE E MANUTENZIONE DI PANNELLI FOTOVOLTAICI ED IN GENERE DI GENERATORI DI ENERGIA ELETTRICA DA FONTI RINNOVABILI, IMPIANTI DI PRODUZIONE E TRASFORMAZIONE, DI TRASPORTO, DI DISTRIBUZIONE E DI UTILIZZAZIONE DELL'ENERGIA ELETTRICA; - SERVIZI NEL CAMPO DELL'INGEGNERIA ELETTRICA, ELETTRONICA, INFORMATICA, NEI SETTORI DELLE TELECOMUNICAZIONI, DEL TELECONTROLLO; - CONSULENZA E SERVIZI NEI SETTORI DELLA TERMOTECNICA, DEL RISPARMIO ENERGETICO,





Camera di Commercio
Asti



Prot.:CEW/6/2017/CAT0207

5/1/2017

CONSENTITE DI SOGGETTI INTERESSATI AL CONSEGUIMENTO DEL RISPARMIO, DELL'EFFICIENZA ENERGETICA E DELL'IMPIEGO DELLE RISORSE ENERGETICHE RINNOVABILI; 7) PROMUOVERE I PROGRAMMI EUROPEI, NAZIONALI E REGIONALI INERENTI ENERGIA ED AMBIENTE ANCHE SOTTOSCRIVENDO ACCORDI CON LE ENTITA' PREPOSTE ALLO SVILUPPO DEGLI STESSI; 8) ORGANIZZARE, PROGETTARE, GESTIRE, INSTALLARE E VERIFICARE SISTEMI SIA ENERGETICI CHE LOGISTICI E RELATIVI SERVIZI AUSILIARI, IN PROPRIO O TRAMITE PROFESSIONALITA' E/O AZIENDE TERZE; 9) GESTIRE IN OUTSOURCING CONSORZI, ASSOCIAZIONI DI IMPRESA E SOCIETA', ACCORDI VOLONTARI, PATTI TERRITORIALI, AGGREGAZIONI MISTE PUBBLICO/PRIVATO CON PARTICOLARE RIGUARDO ALLE REALTA' OPERANTI NEL SETTORE ENERGETICO, LOGISTICO E DELLA FINANZA INNOVATIVA; 10) FORNIRE SERVIZI REALI, ASSISTENZA E CONSULENZA TECNICA, PROGETTUALE, AMMINISTRATIVA, ORGANIZZATIVA, LEGALE E FINANZIARIA, FINALIZZATI, TRA L'ALTRO, A STUDIO, PROGETTAZIONE, PIANIFICAZIONE, GESTIONE DI SERVIZI PER L'OSSERVAZIONE, RILEVAMENTO, MONITORAGGIO DELL'AMBIENTE IN CUI OPERANO LE PRODUZIONI O UTILIZZAZIONI ENERGETICHE E LOGISTICHE; 11) PROMUOVERE E REALIZZARE FORME O SISTEMI ORGANIZZATIVI DI CARATTERE CONSORTILE O ASSOCIATIVO FRA IMPRESE, SOGGETTI ED ENTI ANCHE TERRITORIALI, PUBBLICI E PRIVATI, CON PARTICOLARE RIFERIMENTO ALLE INFRASTRUTTURE ENERGETICHE E LOGISTICHE DI QUALSIASI GENERE PER LE FINALITA' DI CUI SOPRA, COMPRESO IL SUPPORTO PER L'IMPIEGO DIFFUSO DELLE RISORSE ENERGETICHE RINNOVABILI A SOGGETTI PRIVATI ED ENTI LOCALI, IN OTTEMPERANZA ALL'ART. 31 DEL D.L.VO 112/98, ALLA LEGGE 10/91, NONCHE' AL DPR 412/93; 12) PROMUOVERE ED ORGANIZZARE AREE DESTINATE ALL'INSEDIAMENTO DI NUOVE ATTIVITA' PRODUTTIVE, DI STRUTTURE E INFRASTRUTTURE PER CENTRI DIREZIONALI E DI RIQUALIFICAZIONE URBANA, PER CENTRI DI SERVIZI COORDINATI, PER CENTRI DI STUDI E RICERCHE, PER INFRASTRUTTURE O INSEDIAMENTI RICETTIVI, CONGRESSUALI E SOCIALI, INTRODUCENDO IN ESSE, PROGETTAZIONE, FORNITURA, INSTALLAZIONE E GESTIONE ANCHE NELLE FORME DEL CHIAVI IN MANO E DELLA SUCCESSIVA TOTALE GESTIONE E MANUTENZIONE, RICERCANDONE LA PIANIFICAZIONE FINANZIARIA E L'OTTIMIZZAZIONE DI ESERCIZIO; 13) PARTECIPARE DIRETTAMENTE, CON CONFERIMENTI IN CAPITALE O IN SERVIZI, ALLE INIZIATIVE ANCHE DI TIPO SOCIETARIO CHE CONSEGUANO O COMUNQUE DERIVINO DALLE ATTIVITA' PROMOSSE O REALIZZATE PER IL RAGGIUNGIMENTO DEL PROPRIO SCOPO SOCIALE, ANCHE PROMUOVENDO LEGISLAZIONI DI SOSTEGNO REGIONALI, NAZIONALI E/O DELL'UNIONE EUROPEA; 14) COMPIERE TUTTE LE ATTIVITA' CONNESSE ALLA OTTIMIZZAZIONE, RAZIONALIZZAZIONE DELL'UTILIZZO DELL'ENERGIA, DELLA LOGISTICA E DELL'IMPIEGO DIFFUSO DELLE RISORSE ENERGETICHE RINNOVABILI IN OTTEMPERANZA ALL'ART. 31 DEL D.L.VO 112/98, ALLA LEGGE 10/91, NONCHE' AL DPR 412/93, E, SEMPRE NEI LIMITI FISSATI DALLA NORMATIVA EUROPEA E NAZIONALE; 15) GESTIRE LAVORI DI POSA IN OPERA DI RETI IN FIBRA OTTICA OD ALTRE TECNOLOGIE PER LA TRASMISSIONE DI DATI E SUCCESSIVE ELABORAZIONI ED UTILIZZAZIONI AL FINE DELLA GESTIONE DEI DATI ENERGETICI; 16) SVOLGERE DIRETTAMENTE, NELL'INTERESSE DELLE SOCIETA' PARTECIPATE O DELLE CONTROLLATE, OGNI ATTIVITA' CONNESSA O STRUMENTALE RISPETTO ALL'ATTIVITA' PROPRIA OD A QUELLE DELLE PARTECIPATE O CONTROLLATE MEDESIME; 17) ESERCITARE ATTIVITA' NEL CAMPO DEI SERVIZI PUBBLICI COLLEGATI ALL'ENERGIA, AI SERVIZI DI RETE, IVI INCLUSI QUELLI CHE PREVEDANO L'IMPIEGO DIFFUSO DELLE RISORSE ENERGETICHE NAZIONALI IN OTTEMPERANZA ALL'ART.31 DEL D.L.VO 112/98; 18) SVOLGERE L'ATTIVITA' DI INSEGNAMENTO ED ESERCIZIO DELLA DANZA IN TUTTE LE SUE FORME CON PARTICOLARE ATTENZIONE VERSO LA DANZA CLASSICA CON LE RELATIVE ATTIVITA' CULTURALI AD ESSA COLLEGATE QUALI, A TITOLO ESEMPLIFICATIVO MA NON ESAUSTIVO, ATTIVITA' DI CANTO, MUSICA IN GENERE, RECITAZIONE, COREOGRAFIA E SCENOGRAFIA; LA GESTIONE DI CORSI DI AVVIAMENTO E PERFEZIONAMENTO DELLA DANZA PER ALLIEVI ED INSEGNANTI, ORGANIZZANDO CORSI, STAGE, CONCORSI E PARTECIPAZIONI A MANIFESTAZIONI, CONCORSI NAZIONALI ED INTERNAZIONALI NEL RISPETTO DELLE DIRETTIVE DEGLI ENTI CHE DISCIPLINANO TALI ATTIVITA'; POTRA' PROMUOVERE ATTRAVERSO I PROPRI INSEGNANTI E I PARTECIPANTI AI CORSI, COMPAGNIE - ANCHE TEMPORANEE - DI DANZA, ALLO SCOPO DI POTERLE ESIBIRE IN SPETTACOLI E CONCERTI SIA IN TERRITORIO NAZIONALE CHE INTERNAZIONALE. LA SOCIETA' POTRA' COMPIERE, ALTRESI', TUTTE LE ALTRE ATTIVITA' COMMERCIALI, INDUSTRIALI, FINANZIARIE,



Camera di Commercio
Asti

Prot.:CEW/6/2017/CAT0207

5/1/2017

Fusione mediante incorporazione di:
- OSSOLA NOLEGGI S.A.S. DI ALBERTO OSSOLA & C.
Sede: ASTI
Codice Fiscale: 01423630050
Data iscrizione: 27/10/2014 Data modifica: 18/12/2014
Data delibera: 22/10/2014 Esecuzione con atto del 16/12/2014

ATTIVITA'

Data d'inizio dell'attivita' dell'impresa: 06/12/2004

Attivita' esercitata nella sede legale:
MANUTENZIONE PUBBLICA ILLUMINAZIONE E NOLEGGIO AUTOSCALA, DECORATORE,
COSTRUZIONE E RIPARAZIONE LINEE ELETTRICHE A MEDIA E BASSA TENSIONE SIA AEREE
CHE SOTTERRANEE, POSA IN OPERA CAVI E PALI LUCI CON RIPRISTINO MANTI STRADALI,
COSTRUZIONE DI QUADRI ELETTRICI, ASSEMBLAGGIO DI FARI STRADALI, INSTALLAZIONE
DI IMPIANTI ELETTRICI INDUSTRIALI, CIVILI E PUBBLICI, INSTALLAZIONE,
MANUTENZIONE E RIPARAZIONE DI IMPIANTI RADIO TELEVISIVI ED ELETTRONICI IN
GENERE, LE ANTENNE E GLI IMPIANTI DI PROTEZIONE DA SCARICHE ATMOSFERICHE ED IN
GENERE TUTTI GLI IMPIANTI RELATIVI ALLE ATTIVITA' DI CUI ALLE LETTERE A-B DELLA
LEGGE 5.3.1990 N.46, INSTALLAZIONE E MANUTENZIONE IMPIANTI ANTINCENDIO E LAVORI
EDILI

Categorie di opere generali e specializzate
(fonte Casellario AVCP):
Categoria: OG1 - EDIFICI CIVILI E INDUSTRIALI
Classificazione: I - FINO A 258.000 EURO

Categoria: OG10 - IMPIANTI PER TRASFORMAZ./DISTRIBUZ. ENERGIA ELETTRICA E
PUBBLICA ILLUMINAZIONE
Classificazione: II - FINO A 516.000 EURO

Categoria: OG3 - STRADE, AUTOSTRADE, PONTI, VIADOTTI, FERROVIE, METROPOLITANE
Classificazione: I - FINO A 258.000 EURO

Categoria: OG9 - IMPIANTI PER LA PRODUZIONE DI ENERGIA ELETTRICA
Classificazione: II - FINO A 516.000 EURO

Attestazione di qualificazione alla esecuzione di lavori pubblici
(fonte Casellario AVCP):
Codice identificativo SOA: 02751850047
Denominazione: BENTLEY S.P.A. - SOCIETA' ORGANISMO DI ATTESTAZIONE
SIGLABILE OVE POSSIBILE "BENTLEY S.P.A. - SOA"
Numero attestazione: 19128/35/00
Data rilascio: 29/04/2016
Data scadenza: 28/04/2021

Ulteriori informazioni da Casellario AVCP:
Certificazione di qualita' rilasciata da: QS CERTIFICAZIONI ITALIA S.R.L.
Data scadenza: 15/09/2018

ALBO IMPRESE ARTIGIANE n. 29227
Provincia: AT Data dom./accert.: 06/12/2004
Data delibera: 24/01/2005
Data inizio attività artigiana: 06/12/2004
MANUTENZIONE PUBBLICA ILLUMINAZIONE E NOLEGGIO AUTOSCALA, DECORATORE,
COSTRUZIONE E RIPARAZIONE LINEE ELETTRICHE A MEDIA E BASSA TENSIONE SIA AEREE



Camera di Commercio
Assti

Prot.:CEW/6/2017/CAT0207

5/1/2017

Data iscrizione: 23/03/2011
Abilitazioni professionali
DAL 4.6.2014 IN POSSESSO REQUISITI PROFESSIONALI PER IL PUNTO G) DM 37/08

Riconoscimento req. tecnico-prof. D.M. 22/1/2008 n.37
RESPONSABILE TECNICO
per l'esercizio delle attività di cui alla lettera A, B
del 06/12/2004 Ente: ALBO ARTIGIANI

Il presente certificato riporta le notizie/dati iscritti nel Registro alla data odierna.

Il presente certificato non puo' essere prodotto agli organi della pubblica amministrazione o ai privati gestori di pubblici servizi.

IMPOSTA DI BOLLO ASSOLTA IN MODO VIRTUALE - AUTORIZZAZIONE
AGENZIA DELLE ENTR
TE N. 2001005894 DEL 2.4.2001

| | | | |
|---|---|------|-------|
| RISCOSSI PER NR BOLLI | 4 | EURO | 64,00 |
| PER DIRITTI | | EURO | 5,00 |
| TOTALE | | EURO | 69,00 |
| TOTALE CON GLI IMPORTI ESPRESSI IN LIRE: 133601 | | | |

SI DICHIARA INOLTRE CHE NON RISULTA ISCRITTA NEL REGISTRO DELLE IMPRESE, PER LA POSIZIONE ANAGRAFICA IN OGGETTO, ALCUNA PROCEDURA CONCORSUALE IN CORSO, AI SENSI DELLA NORMATIVA VIGENTE IN MATERIA.

PER IL CONSERVATORE
DOT.SSA ROBERTA PANZERI
L'INCARICATO

SIMONA TARASCO

*** fine certificato ***

CERTIFICATO N. A-15-162



SI CERTIFICA CHE IL
SISTEMA DI GESTIONE QUALITÀ
DI
OSSOLA IMPIANTI S.r.l.
IN

Via Nicola Sardi, 13 – IT 14030 ROCCHETTA TANARO AT

È CONFORME ALLA NORMA

UNI EN ISO 9001:2008

PER IL SEGUENTE CAMPO DI ATTIVITÀ:

***Installazione e manutenzione di impianti per
l'illuminazione pubblica, impianti elettrici ed elettronici.***

(IAF 28)

Data Emissione: 12 settembre 2002 (da precedente OdC)

Emissione corrente: 26 ottobre 2015 Scadenza : 15 settembre 2018

L'amministratore

Giovanni Esposito

Questo certificato è valido a partire dalla data indicata, ed è subordinato a sorveglianza periodica di QS CERTIFICAZIONI ITALIA S.R.L., che controllerà il mantenimento delle condizioni di applicazioni del Sistema di Gestione, così come previsto dalla norma sopra citata. Per informazioni puntuali e aggiornate circa eventuali variazioni intervenute nello stato della certificazione di cui al presente certificato si prega di contattare info@qscert.it.

Sistema di gestione per la qualità conforme alla Norma ISO 9001 valutato secondo le prescrizioni del Regolamento Tecnico RT-05 (applicato al solo settore EA 28).

La presente certificazione si intende riferita agli aspetti gestionali dell'impresa nel suo complesso ed è utilizzabile ai fini della qualificazione delle imprese di costruzione ai sensi dell'art. 40 della legge 163 del 12 aprile 2006 e successive modificazioni e del DPR. 5 ottobre 2010 n. 207.



SGQ N° 127 A

Membro degli accordi di Mutuo Riconoscimento
EA, IAF, e ILAC

Signatory of EA, IAF and ILAC
Mutual Recognition Agreements

UNI EN ISO 9001:2008

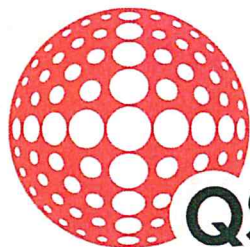

QS International

CERTIFICATO

Certificato № **V-15-1062**

OSSOLA IMPIANTI S.r.l.
Via Nicola Sardi, 13
IT – 14030 ROCCHETTA TANARO AT

QS SCHAFFHAUSEN AG certifica che il Sistema di Gestione dell'azienda è stato verificato ed è risultato conforme ai requisiti della normativa:

EN ISO 14001:2004

Questa certificazione del Sistema di Gestione è valida per il seguente campo applicativo:

Installazione e manutenzione di impianti per l'illuminazione pubblica, impianti elettrici ed elettronici, smaltimento amianto.

Data della decisione di Certificazione: **02 maggio 2015**

La validità del presentecertificato, a partire dalla data sottostante, è subordinata al superamento di una sorveglianza annuale pianificata ed eseguita da parte di QS SCHAFFHAUSEN AG.

Data di emissione: **02 maggio 2015**

Data di scadenza: **01 maggio 2018**

QS Schaffhausen AG
Postfach
CH-8222 Beringen
info@qsinternational.ch



La direzione dell'Organismo

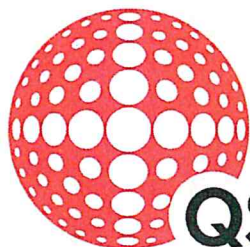

QS International

CERTIFICATO

Certificato № V-15-1063

OSSOLA IMPIANTI S.r.l.
Via Nicola Sardi, 13
IT – 14030 ROCCHETTA TANARO AT

QS SCHAFFHAUSEN AG certifica che il Sistema di Gestione dell'azienda é stato verificato ed é risultato conforme ai requisiti della normativa:

OHSAS 18001:2007

Questa certificazione del Sistema di Gestione è valida per il seguente campo applicativo:

Installazione e manutenzione di impianti per l'illuminazione pubblica, impianti elettrici ed elettronici, smaltimento amianto.

Data della decisione di Certificazione: **06 maggio 2015**

La validità del presentecertificato, a partire dalla data sottostante, è subordinata al superamento di una sorveglianza annuale pianificata ed eseguita da parte di QS SCHAFFHAUSEN AG.

Data di emissione: **06 maggio 2015**

Data di scadenza: **05 maggio 2018**

QS Schaffhausen AG
Postfach
CH-8222 Beringen
info@qsinternational.ch



La direzione dell'Organismo



COMMESSA T8175

Euro.PA Service S.r.l.

Affidamento del servizio di noleggio di un sistema automatico di controllo delle infrazioni semaforiche del Comune di Parabiago

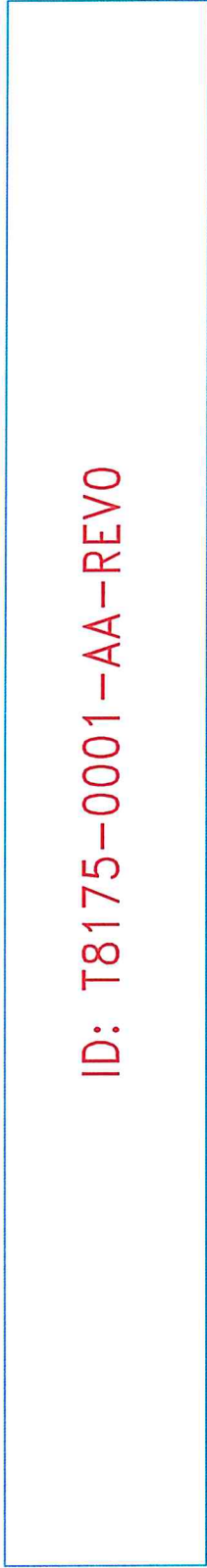

ID: T8175-0001-AA-REVO

| | |
|---|--|
| CLIENTE/CUSTOMER Euro.PA Service S.r.l. | DATA DATE 20/03/2017 |
| IMPIANTO/PLANT Noleggio di un sistema di controllo delle infrazioni semaforiche nel Comune di Parabiago. | REV. 0 |
| PROPRIETA'/PROPERTY  ingegneria dei sistemi | FORMATO/FORMAT UNI EN ISO 218 A3 |
| TITOLO DISEGNO/DRAWING TITLE COPERTINA | GR.-FG. GR.-SH. 100-000 |
| CODICE/CODE (ID) T8175-0001-AA-REVO | |

ELENCO REVISIONI/REVISIONS INDEX

| Rev. | Data/Date | Descrizione delle modifiche / Description of changes |
|------|------------|--|
| 0 | 20/03/2017 | Prima Emissione |
| | | |
| | | |
| | | |
| | | |
| | | |
| | | |
| | | |
| | | |
| | | |
| | | |
| | | |

GESTIONE DEL DOCUMENTO/DOCUMENT MANAGEMENT

| Attività Activity | Funzione/Reparto/Ente Function/Department/Body | Ruolo Role | N. Cognome Name | Firma Signature |
|-----------------------|---|---------------|--------------------|--------------------|
| Redazione/Drafting | BU CIVILE/MOBILITA' | PL | A. ANEDDA | |
| Verifica/Check | BU CIVILE/MOBILITA' | PL | A. ANEDDA | |
| Approvazione/Approval | BU CIVILE/MOBILITA' | PM | A. PASQUARIELLO | |

| | |
|---|--|
| CLIENTE/CUSTOMER Euro.PA Service S.r.l. | DATA DATE 20/03/2017 |
| IMPIANTO/PLANT Noleggio di un sistema di controllo delle infrazioni semaforiche nel Comune di Parabbiago. | REV. 0 |
| PROPRIETA'/PROPERTY  Project Automation ingegneria dei sistemi | FORMATO/DRAWING UN EN ISO 218 A3 |
| TITOLO DISEGNO/DRAWING TITLE ELENCO REVISIONI | GR.-FG. GR.-SH. 105-001 |
| CODICE/CODE (ID) T8175-0001-AA-REVO | |

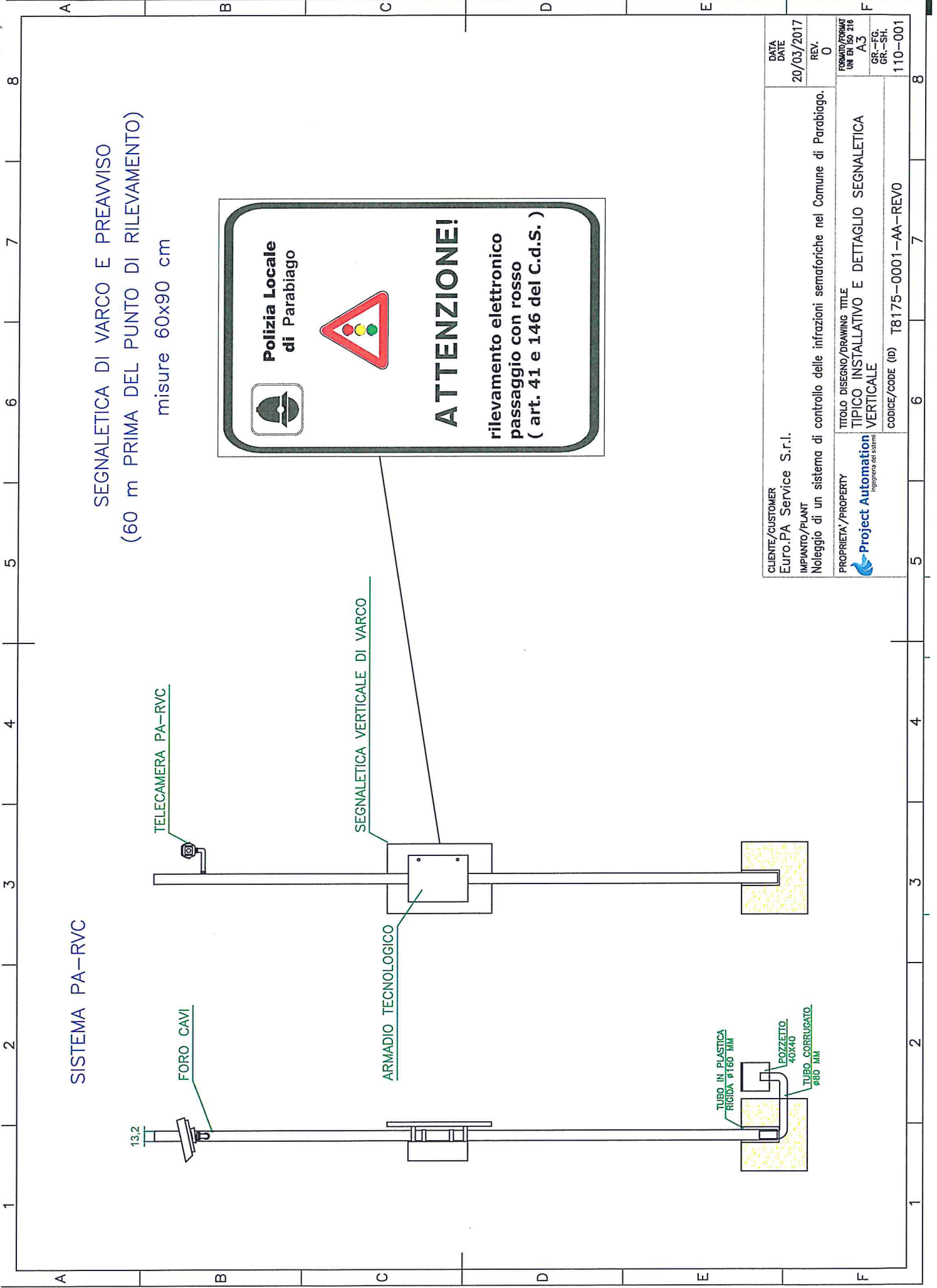

SISTEMA PA-RVC
 SEGNALETICA DI VARCO E PREAMBULO
 (60 m PRIMA DEL PUNTO DI RILEVAMENTO)
 misure 60x90 cm



| | |
|---|---------------------------------------|
| CLIENTE/CUSTOMER Euro.PA Service S.r.l. | DATA DATE 20/03/2017 |
| IMPIANTO/PLANT Noleggio di un sistema di controllo delle infrazioni semaforiche nel Comune di Parabiago. | REV. O |
| PROPRIETA'/PROPERTY Project Automation <small>ingegneria dei sistemi</small> | FORMATO/FORMAT UN EN ISO 216 A3 |
| TITOLO DISEGNO/DRAWING TITLE TIPICO INSTALLATIVO E DETTAGLIO SEGNALETICA VERTICALE | GR-FG GR-SH 110-001 |
| CODICE/CODE (ID) T8175-0001-AA-REVO | |

SEZIONE DI CAVIDOTTO SU MARCIAPIEDE

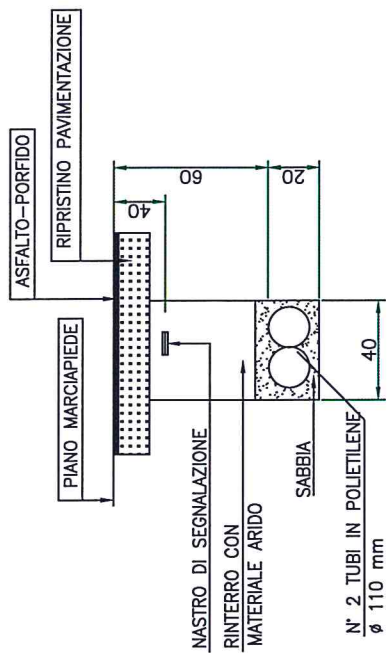

SEZIONE DI CAVIDOTTO SU TERRA

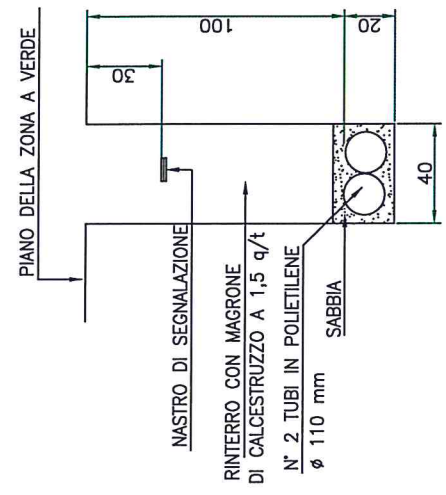

CHIUSINO GHISA 45x45 INTERNO

CHIUSINO VISTA LATERALE POZZETTO VISTA LATERALE

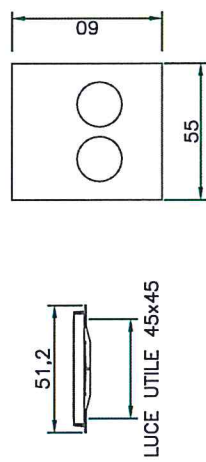

CHIUSINO VISTA DALL'ALTO POZZETTO VISTA DALL'ALTO

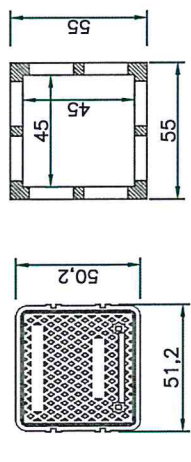

SEZIONE TIPICA IN ATTRAVERSAMENTO STRADALE
O TRANVIARIO DI CAVIDOTTO A 8 TUBI

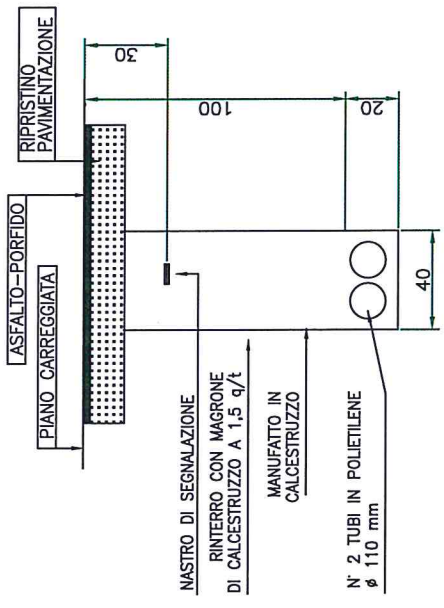

| | |
|--|---------------------------------------|
| CLIENTE/CUSTOMER Euro.PA Service S.r.l. | DATA DATE 20/03/2017 |
| IMPIANTO/PLANT Noleggio di un sistema di controllo delle infrazioni semaforiche nel Comune di Parabbiago. | REV. 0 |
| PROPRIETA'/PROPERTY Project Automation <small>ingegneria dei sistemi</small> | FORMATO/FORMAT UN EN ISO 216 A3 |
| TITOLO DISEGNO/DRAWING TITLE SEZIONI TIPICHE CAVIDOTTI | GR.-FG. GR.-SH. |
| CODICE/CODE (ID) T8175-0001-AA-REVO | 110-002 |

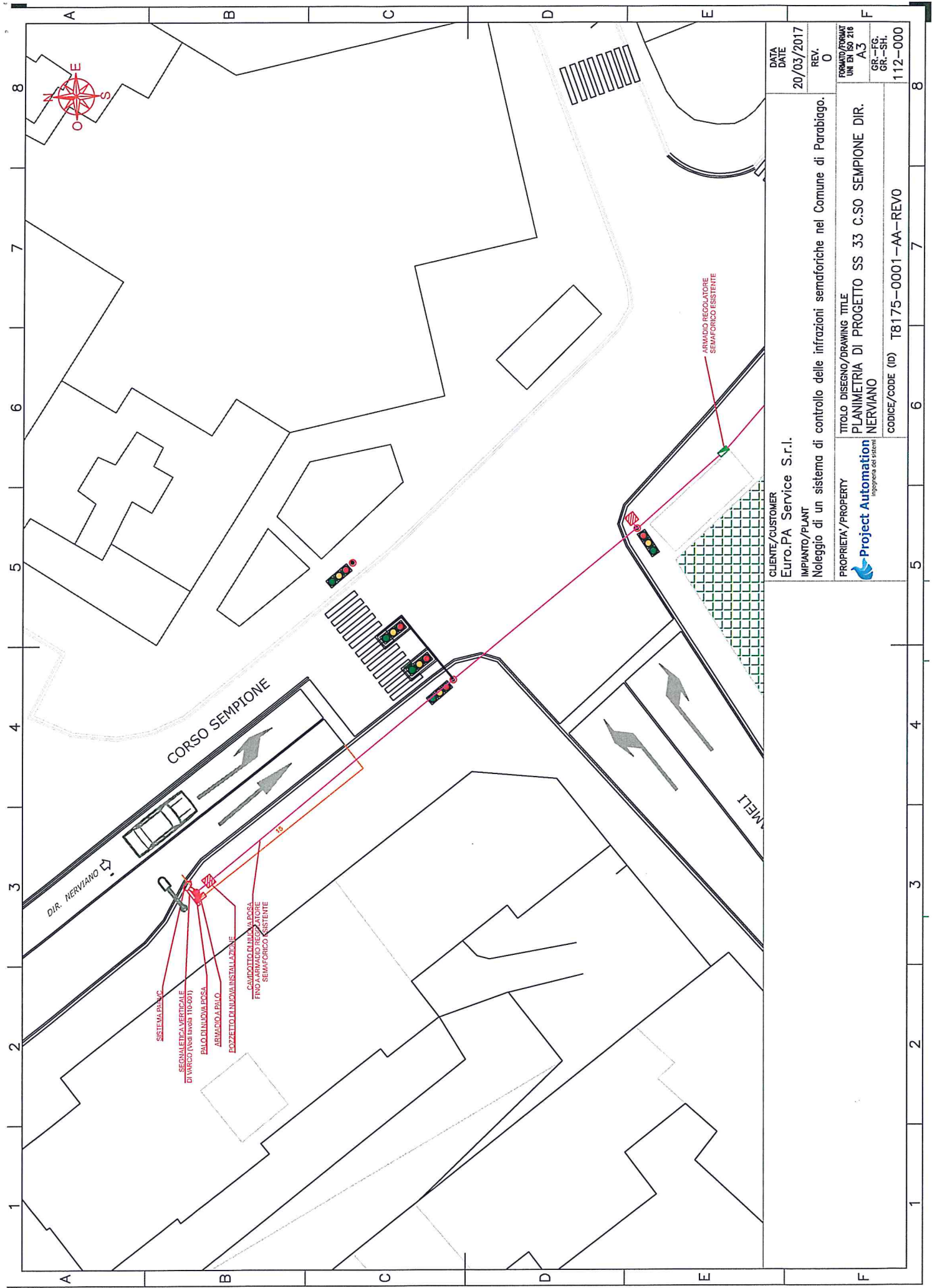

Tutti i diritti sono espressamente riservati. La riproduzione o la comunicazione a terzi è vietata in qualunque forma senza autorizzazione scritta della proprietà. All rights strictly reserved. Reproduction or reuse to third parties in any form whatsoever is not permitted without written authority from the property.

| | |
|---|--|
| DATA DATE | 20/03/2017 |
| REV. | 0 |
| FORMATO/FORMAT | UN EN ISO 216 |
| GR.-FG. | A3 |
| GR.-SH. | GR.-SH. |
| 112-000 | |
| CLIENTE/CUSTOMER Euro.PA Service S.r.l. | |
| IMPIANTO/PLANT Noleggio di un sistema di controllo delle infrazioni semaforiche nel Comune di Parabiago. | |
| TITOLO DISEGNO/DRAWING TITLE PLANIMETRIA DI PROGETTO SS 33 C.SO SEMPIONE DIR. NERVIANO | |
| PROPRIETA'/PROPERTY | Project Automation <small>ingegneria dei sistemi</small> |
| CODICE/CODE (ID) T8175-0001-AA-REVO | |

FOTOINSERIMENTO



CLIENTE/CUSTOMER
Euro.PA Service S.r.l.
IMPIANTO/PLANT
Noleggio di un sistema di controllo delle infrazioni semaforiche nel Comune di Parabigo.

DATA
DATE
20/03/2017
REV.
0

PROPRIETA'/PROPERTY
Project Automation
Ingegneria dei sistemi

TITOLO DISEGNO/DRAWING TITLE
FOTO SATELLITARE PER COLLOCAZIONE APPARATI SS 33
C.SO SEMPIONE DIR. NERVIANO
CODICE/CODE (ID) T8175-0001-AA-REVO
112-001

FOTO SATELLITARE COLLOCAZIONE APPARATI SS 33 C.SO SEMPIONE DIR. NERVIANO

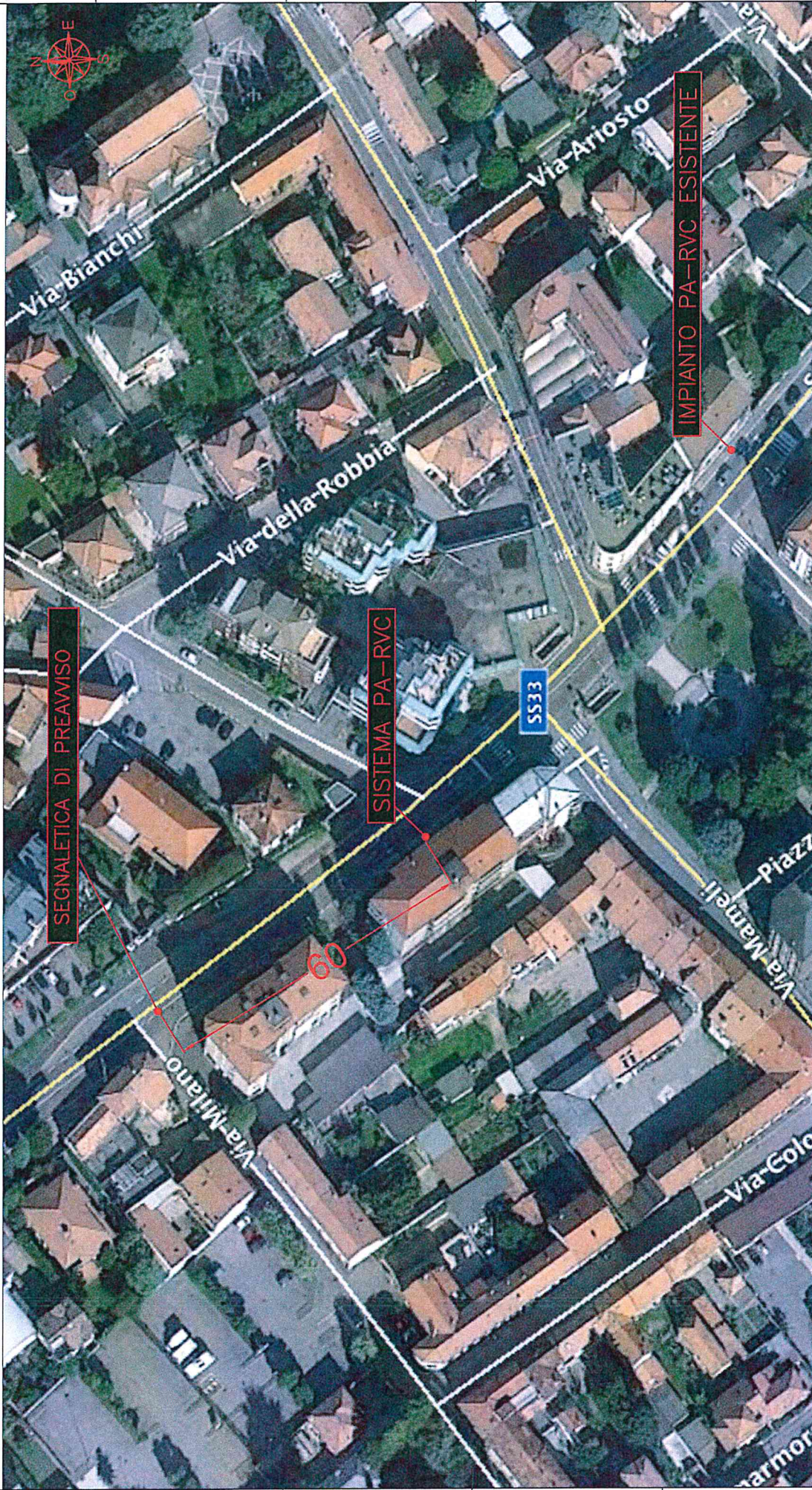

CLIENTE/CUSTOMER
Euro.PA Service S.r.l.

IMPIANTO/PLANT
Noleggio di un sistema di controllo delle infrazzioni semaforiche nel Comune di Parabiago.

PROPRIETA'/PROPERTY
Project Automation
Ingegneria dei sistemi

TITOLO DISEGNO/DRAWING TITLE
FOTO SATELLITARE COLLOCAZIONE APPARATI SS 33 C.SO
SEMPIONE DIR. NERVIANO

CODICE/COE (ID) T8175-0001-AA-REVO

DATA DATE
20/03/2017

REV. 0

PROVATO/PROVAT
UN PA 20 210
A5
GR.-EG.
GR.-SH.
112-002



Torino – San Benedetto – Napoli • Numero Verde 800.540.340 • www.bentleysoa.com

Codice Identificativo : 02751850047 (Autorizzazione n.35 del 28/12/2000)

**ATTESTAZIONE DI QUALIFICAZIONE ALLA ESECUZIONE DI LAVORI PUBBLICI
(ai sensi del D.P.R. 207/2010)**

Rilasciato alla impresa: OSSOLA IMPIANTI S.R.L.

| | | | | | |
|-------------------------|------------------------|---------|-------------|------------|----|
| C. F.: | 01354800052 | P. IVA: | 01354800052 | | |
| con sede in: | ROCCHETTA TANARO | CAP: | 14030 | Provincia: | AT |
| Indirizzo: | VIA NICOLA SARDI N. 13 | | | | |
| Iscritta alla CCIAA di: | AT | al n.: | 01354800052 | | |

| Rappresentanti legali | | Direttori tecnici | |
|-----------------------|-----------------|----------------------------|-----------------|
| Nome e Cognome | Codice fiscale | Nome e Cognome | Codice fiscale |
| ALBERTO ENRICO OSSOLA | SLLRT83E20A479N | P.I. ALBERTO ENRICO OSSOLA | SLLRT83E20A479N |

Categorie e classifiche di qualificazione:

| Categoria | Classifica | C.F. direttore tecnico cui è connessa la qualificazione |
|-----------|------------|---|
| OG 1 | I | |
| OG 3 | I | |
| OG 9 | II | |
| OG 10 | II | |

L'impresa possiede la certificazione (art. 3 comma 1, lettera mm) del D.P.R. 207/2010 valida fino al 15/09/2018 rilasciata da QS CERTIFICAZIONI ITALIA S.R.L..

| | | | | | |
|---------------------------------------|-------------|---------------------------------------|--------------------------------|--|------------|
| Attestazione n.: | 19128/35/00 | (N.ro prog./ codice SOA) | Sostituisce l'attestazione n.: | (N.ro prog./ codice SOA) | |
| Data rilascio attestazione originaria | 29/04/2016 | Data scadenza validità triennale | 28/04/2019 | Data scadenza intermedia (cons. stab.) | |
| Data rilascio attestazione in corso | 29/04/2016 | Data effettuazione verifica triennale | | Data scadenza validità quinquennale | 28/04/2021 |

Firmatari

| | | | |
|-----------------------|---------------|-------------------|--------------------|
| Rappresentante Legale | SILETTO CARLO | Direttore Tecnico | GALANTE GIANFRANCO |
|-----------------------|---------------|-------------------|--------------------|